

IL500R

BEDIENUNGSANLEITUNG MANUAL



1600-0307



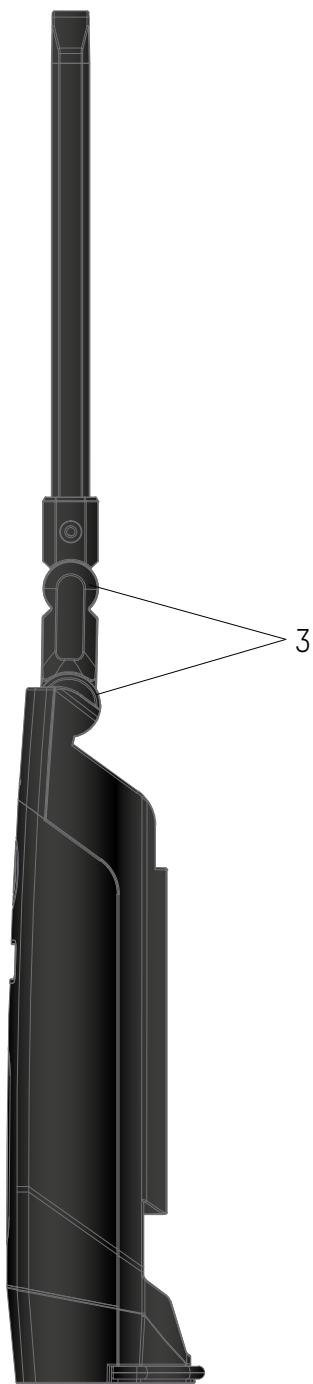

DE - BEDIENUNGSANLEITUNG

INHALT	SEITE
Produktbeschreibung	4
Lieferumfang	4
Bestimmungsgemäße Verwendung	4
Sicherheitshinweise	4
Zeichenerklärung	5
Sicherheitshinweise beachten!	5
Inbetriebnahme	6
Ladevorgang	6
Rest-Akku-Kapazitätsanzeige Ladekontrollanzeige	6
Reinigung/Wartung	6
Technische Daten	7
Umwelthinweise Entsorgung	7
Haftungsausschlüsse	7
Garantiehinweise	7

PRODUKTBESCHREIBUNG

1. TOP-LED
2. COB-LED
3. Drehgelenk
4. LED-Statusanzeige
5. An-/Aus-Taster
6. Micro-USB-Buchse mit Schutzabdeckung
7. Standfuß mit Magnet und Haken

LIEFERUMFANG

- Leuchte
- USB A-/Micro-USB-Kabel
- Bedienungsanleitung

Packen Sie alle Teile aus und überprüfen Sie diese auf Vollständigkeit und Beschädigung. Beschädigte Produkte nicht in Betrieb nehmen. Sollten Sie Beschädigungen am Produkt feststellen kontaktieren Sie Ihren Händler/Verkäufer.

BESTIMMUNGSGEMÄSSE VERWENDUNG

- Das Produkt dient als batteriebetriebene mobile Lichtquelle
- Die Leuchte ist nicht zur Verwendung in anderen Anwendungen bestimmt
- Nicht für die Raumbeleuchtung im Haushalt geeignet
- Für extreme physische Bedingungen geeignet

SICHERHEITSHINWEISE

Diese Bedienungsanleitung enthält wichtige Informationen zur Benutzung und Inbetriebnahme für folgendes Produkt: Inspektionsleuchte, in weiterem Text nur Leuchte bzw. Produkt genannt.

Lesen Sie vor der ersten Benutzung Ihrer Leuchte sorgfältig diese Betriebsanleitung und handeln Sie danach.

Bewahren Sie diese Betriebsanleitung für späteren Gebrauch oder für Nachbesitzer auf.

Bei Nichtbeachtung der Bedienungsanleitung und der Sicherheitshinweise können Schäden am Produkt und Gefahren (Verletzungen) für den Bediener und andere Personen entstehen.

Die Bedienungsanleitung bezieht sich auf gültige Normen und Regeln der Europäischen Union. Hierzu bitte auch die im Ausland landesspezifischen Gesetze und Richtlinien beachten.

ZEICHENERKLÄRUNG

Bitte beachten Sie folgende Zeichen und Wörter, welche Sie in der Bedienungsanleitung, auf dem Produkt und auf der Verpackung verwendet werden.

i INFORMATION - Nützliche Zusatz-Informationen zum Produkt

✓ HINWEIS - Dieser Hinweis warnt vor möglichen Schäden aller Art

! WARNUNG - Achtung - Gefährdung! Kann zu schweren Verletzungen oder zum Tod führen

! SICHERHEITSHINWEISE BEACHTEN!

Augenverletzungen vermeiden - Nie direkt in den Lichtstrahl schauen oder anderen Personen ins Gesicht leuchten. Geschieht dies zu lange, kann durch Blaulichtanteile eine Netzhautgefährdung auftreten. Falls ein Lichtstrahl in die Augen trifft, sind die Augen zu schließen und der Kopf sollte von dem Lichtstrahl abgewendet werden.

Diese Lampe überschreitet die Bedingungen der risikofreien Nutzung. Das Risiko bei der Verwendung hängt davon ab, wie der Nutzer mit der Lampe umgeht.

(1) Dieser Wert gibt den Faktor an, um wieviel der Risikogruppengrenzwert zu der nächst niedrigeren Gruppe überschritten wird. Der Grenzwert liegt bei 1.

(2) Abstand von Auge zur Lampe, bei welchem die entsprechende Risikogruppe zutreffend ist.

RISIKOGRUPPE 2

Gefahrenwert der Exposition / Exposure Hazard Value (EHV)^[1]: 5.9

Risikogruppe	Gefährdungsabstand / Hazard Distance (HD) ^[2]
2	0m bis 0,48m
1	0,48m bis 4,8m
Freie Gruppe	> 4,8m

- Angaben für Leuchte, Netzteil sowie Netzspannung an der Steckdose müssen mit dem Typenschild übereinstimmen.
- Bei Beschädigungen am Gehäuse, Stecker, Kabel oder Netzteil das Produkt nicht in Betrieb nehmen. Wenden Sie sich an den autorisierten Fachhandel oder an die Serviceadresse des Herstellers.
- Produkt nicht öffnen oder modifizieren! Instandsetzungsarbeiten sowie Akkupackwechsel dürfen nur vom Hersteller oder einem von ihm beauftragten Servicetechniker oder einer vergleichbar qualifizierten Person durchgeführt werden.
- Halten Sie Kinder vom Produkt und der Verpackung fern. Das Produkt ist kein Spielzeug. Kinder sollten beaufsichtigt werden, um sicherzustellen, dass sie nicht mit dem Produkt spielen.
- Dieses Produkt ist nicht zur Verwendung durch Personen (Kinder mit eingeschlossenen) bestimmt, welche eingeschränkte körperliche, sensorische oder geistige Fähigkeiten aufweisen bzw. fehlende Erfahrung und Kenntnis im Umgang mit diesem Produkt haben. Solche Personen müssen von einer für ihre Sicherheit verantwortlichen Aufsichtsperson zuerst instruiert oder während der Produktbedienung beaufsichtigt werden!
- Die LED Lichtquelle ist nicht austauschbar, wenn die Lebensdauer der LED endet muss die komplette Leuchte ersetzt werden
- Alle angeleuchteten Gegenstände müssen mindestens 10cm von der Lampe entfernt sein!
- Das Leuchte nur nach bestimmungsgemäßer Verwendung benutzt werden.
- Produkt ist nicht zum Spielen geeignet.
- Produkt außer Reichweite von Kindern aufbewahren!
- Nichtbeachtung der Sicherheitshinweise kann zu Schäden am Gerät oder zu gefährlichen Verletzungen von Personen führen!
- Halten Sie das Produkt stets trocken

ACHTUNG

- Das Produkt enthält einen nicht austauschbaren Li-Ionen-Akku. Werden Sie das Produkt nichts ins Feuer!
- Das Produkt darf nur in geschlossenen, trockenen und weiträumigen Räumen geladen werden, entfernt von brennbaren Materialien und Flüssigkeiten. Nichtbefolgung kann zu Verbrennungen und Bränden führen.
- Niemals einen Akku öffnen, quetschen, erhitzen oder in Brand setzen.
- Produkt nicht in explosionsgefährdeter Umgebung und im Regen verwenden sowie nicht übermäßiger Wärme aussetzen.
- Produkt nicht verwenden, wenn das Produkt beschädigt zu sein scheint

i INBETRIEBNAHME

Die Leuchte hat ein drehbares Gelenk in der Lampenmitte, um bestmögliche Ausleuchtung zu gewährleisten.

Der An-/Aus-Taster befindet sich oberhalb der Micro-USB-Ladebuchse.

1x Haupt-LED 100%

2x Haupt-LED 50%

3x Haupt-LED 10%

4x TOP-LED 100%

Wenn der Taster für drei Sekunden nicht nochmal betätigt wird, kann die Leuchte durch den nächsten Klick ausgeschaltet werden.

i LADEVORGANG

1. Vor der ersten Inbetriebnahme die Leuchte vollständig aufladen. Bei Lagerung über einen längeren Zeitraum die Leuchte ebenfalls vorher laden, bei längerer Nichtbenutzung regelmäßig aufladen.
2. Vor dem Laden die Leuchte ausschalten. Zum Laden die Verschlusskappe von der Micro-USB-Buchse auf der Lampenseite abziehen. Verbinden Sie das USB-Ladegerät mit der Leuchte, indem Sie das USB/Micro-USB Ladekabel so verwenden, dass der Micro-USB-Stecker des Ladekabels in die Micro-USB-Buchse der Leuchte und der USB-Stecker des Ladekabels in die Buchse des USB-Ladegerätes gesteckt wird.
3. Achtung: Während des Ladevorgangs die Werkstattleuchte nicht aktivieren. Nach dem Starten des Ladevorgangs noch einmal prüfen, ob die Leuchte ausgeschaltet ist.

i REST-AKKU-KAPAZITÄTSANZEIGE | LADEKONTROLLANZEIGE

- Die Kapazität wird durch eine LED-Anzeige (4 LEDs) angezeigt. Die Anzahl der leuchtenden Anzeige-LEDs entspricht der restlichen Batteriekapazität.
- Bei niedriger Kapazität blinkt nur noch eine LED, hier unmittelbar Leuchte wieder aufladen. Ansonsten wird die Leuchte automatisch ausgeschaltet.
- Der Ladevorgang wird durch eine blinkende LED angezeigt. Wenn der Akku vollgeladen ist, leuchten alle 4 LEDs grün.
- Leuchten während dem Ladevorgang ist nicht erlaubt.

REINIGUNG/WARTUNG

- Reinigungsarbeiten nur mit einem leicht feuchten Tuch durchführen, anschließend gut trocken reiben.
- Produkt niemals in Wasser oder andere Flüssigkeiten tauchen.
- Darauf achten, dass keine Flüssigkeiten in das Gehäuse eindringen.
- Keine harten Bürsten oder scharfe Gegenstände zur Reinigung verwenden.





✓ Sollten Sie die Leuchte unsachgemäß benutzen, kann dies zu Beschädigungen führen:

- Nicht werfen oder fallen lassen
- Nur im Original-Zustand verwenden
- Nicht in der Verpackung benutzen
- Nach der Verwendung ausschalten

TECHNISCHE DATEN

Artikel-Nr.:	1600-0307
Leuchtmittel:	5W COB LED 1W TOP-LED
Eingangsspannung:	5V DC
Eingangsstrom:	max. 1000mA
Akku:	Li-Ion Akkupack 3.7V 2500mAh 9.25Wh
Lichtstrom :	COB-LED: 100% 500lm 50% 250lm 10% 50lm TOP-LED: 130lm
Leuchtdauer:	COB-LED: 100% 2h 50% 4h 10% 12h TOP-LED: 8h
Leuchtweite:	COB-LED: 100% 22m 50% 15m 10% 7m TOP-LED: 11m
Ladezeit:	ca. 4h
Schutzart:	IP20 / IK07
Schutzklasse:	III
Lagertemperatur:	-20°C ... 60°C
Ladetemperatur:	0°C ... 40°C
Betriebstemperatur:	-5°C ... 40°C
Gewicht Leuchte inkl. Akku:	260g
Länge USB-Kabel:	150cm
Abmessungen Leuchte:	321 x 33 x 43mm

LEGENDE

-  Produkt entspricht der Schutzklasse III
-  Übereinstimmung mit den EU-Richtlinien
-  Nicht in die Lichtquelle blicken
-  Elektroschrott (WEEE-Richtlinie)
-  Bedienungsanleitung beachten!

UMWELTHINWEISE | ENTSORGUNG

Werfen Sie das Produkt keinesfalls in den normalen Hausmüll. Entsorgen Sie das Produkt über einen zugelassenen Entsorgungsbetrieb oder über Ihre kommunale Entsorgungseinrichtung. Beachten Sie die aktuell geltenden Vorschriften. Setzen Sie sich im Zweifelsfall mit Ihrer Entsorgungseinrichtung in Verbindung. Führen Sie alle Verpackungsmaterialien einer umweltgerechten Entsorgung zu. Verbrauchte Batterien und Akkus sind Sondermüll und müssen gemäß der nationalen Gesetzgebung entsorgt werden, diese dürfen nicht in den Hausmüll.

HAFTUNGSAUSSCHLÜSSE

Die in dieser Bedienungsanleitung enthaltenen Informationen können ohne Vorankündigung geändert werden. ANSMANN übernimmt keine Haftung für direkte, indirekte, zufällige oder sonstige Schäden oder Folgeschäden, die durch unsachgemäße Handhabung oder durch Missachtung der in dieser Bedienungsanleitung enthaltenen Informationen entstehen. Bei falscher Verwendung der Leuchte übernehmen wir keine Haftung und gewähren keine Gewährleistungs- oder Garantieansprüche.

GARANTIEHINWEISE

Auf das Produkt bieten wir eine 2-jährige Garantie. Bei Schäden am Gerät, die infolge Nichtbeachtung der Bedienungsanleitung entstehen, kann keine Garantie gewährt werden.

Technische Änderungen vorbehalten. Für Druckfehler übernehmen wir keine Haftung.
MA-1600-0307/V1/02-2019

GB – OPERATING INSTRUCTIONS

CONTENT	PAGE
Product description	8
Delivery includes	8
Proper intended use	8
Safety instructions	8
Signs and symbols	9
Observe safety instructions!	9
First use	10
Charging	10
Residual battery capacity display Charge indicator	10
Cleaning/Maintenance:	10
Technical data	11
Environmental information Disposal	11
Liability disclaimer	11
Guarantee information	11

PRODUCT DESCRIPTION

1. TOP-LED
2. COB-LED
3. Swivel joint
4. LED status display
5. On/off button
6. Micro-USB socket with protective cover
7. Stand with magnet and hook

DELIVERY INCLUDES

- Lamp
- USB to Micro-USB cable
- Operating instructions

Unpack all parts and check that everything is there and that nothing is damaged. Do not use damaged products. If you find damage on the product, contact your dealer/retailer.

PROPER INTENDED USE

- The device serves as a battery-operated, mobile power source
- The lamp is not intended for any other applications
- Not suitable for household room lighting
- Suitable for extreme physical conditions

SAFETY INSTRUCTIONS

These operating instructions contain important information for the first use normal operation of the following product:

The following text refers to the inspection lamp simply as the lamp or the product.

Read this manual carefully before using the lamp for the first time and proceed accordingly.

Keep these operating instructions for future use or for the reference of future users.

Failure to follow the operating instructions and safety instructions may result in damage to the product and hazards (injuries) for the operator and other persons.

The operating instructions refer to applicable standards and regulations of the European Union. Please also adhere to the laws and guidelines specific to your country.

SIGNS AND SYMBOLS

Please take note of the following symbols and words used in the operating instructions, on the product and on the packaging.

 **INFORMATION** - Useful additional information about the product

 **CAUTION** - The caution warns you of possible damage of all kinds

 **WARNING** - Attention – Danger! May result in serious injury or death

 **OBSERVE SAFETY INSTRUCTIONS!**

Avoid eye injuries - Never look directly into the beam of light or shine it into other people's faces. If this occurs for too long, the blue light portion of the beam can cause retinal damage. If the light beam shines into the eyes, close the eyes and turn the head away from the light beam.

This lamp exceeds the conditions for risk-free use. The risk when using it depends on how the user handles the lamp.

(1) This value indicates the factor by which the risk group limit value to the next lowest group has been exceeded. The limit value is 1.

(2) Distance from eyes to the lamp at which the respective risk group is applicable.

RISC GROUP 2

Gefahrenwert der Exposition / Exposure Hazard Value (EHV)^[1]: 5.9

Risc group	Gefährdungsabstand / Hazard Distance (HD) ^[2]
2	0m to 0,48m
1	0,48m to 4,8m
Free group	> 4,8m

- Information for the light, mains adapter and mains voltage on the socket must match with the type plate.
- Do not use the product if there is damage to the housing, plug, cable or mains adapter. Contact your local authorised specialist or the service address of the manufacturer.
- Do not open or modify the product! Repair work and replacement of the rechargeable battery pack shall only be carried out by the manufacturer or by a service technician appointed by the manufacturer or by a similarly qualified person.
- Keep the product and the packaging away from children. This product is not a toy. Children should be supervised in order to ensure that they do not play with the product.
- This product is not to be used by persons (including children) who have restricted physical, sensory or mental capabilities or who do not have adequate experience and knowledge in handling this product. Such persons must be instructed beforehand by a supervisory person who is responsible for their safety or must be supervised during the use of the product!
- The LED light source cannot be replaced. When the LED comes to the end of its service life, the complete lamp must be replaced
- All illuminated objects must be at least 10cm away from the light!
- The lamp may only be used in accordance with the intended use.
- This product is not a toy to be played with.
- Keep out of the reach of children!
- Failure to observe the safety instructions can result in dangerous injuries to persons or damage to the device!
- Always keep the product dry

ATTENTION

- The product contains a non-replaceable Li-Ion rechargeable battery. Do not throw the product into a fire!
- The product may only be charged in closed, dry and spacious rooms, away from combustible materials and liquids. Disregard can result in burns and fires.
- Never open, crush or heat a rechargeable battery or set it on fire.
- Do not use the product in potentially explosive areas or in the rain and do not expose it to excessive heat.
- Do not use the product if it appears to be damaged

FIRST USE

The light has a swivel joint in the centre of the lamp to ensure the best possible illumination. The on/off button is located above the micro-USB charging socket.

- 1x Main-LED 100%
- 2x Main-LED 50%
- 3x Main-LED 10%
- 4x TOP-LED 100%

If the button is not pressed again for three seconds, the light can be switched off by the next click.

CHARGING

8. Charge the workshop lamp fully before using for the first time. If the lamp has been stored for an extended period of time, it should also be charged before use; charge regularly during longer periods of non-use.
9. Switch the lamp off before charging. For charging, pull the sealing cap off the micro-USB socket on the side of the lamp. Connect the USB charger to the lamp by plugging the micro-USB plug on one end of the USB/micro-USB charge cable into the micro-USB socket on the lamp and plugging the USB plug on the other end of the charge cable into the USB socket of the USB charger.
10. Note: Do not active the workshop lamp during charging. Check that the lamp is switched off after starting the charging process.

RESIDUAL BATTERY CAPACITY INDICATOR | CHARGE CONTROL INDICATOR

- The capacity is indicated by an LED display (4 LEDs). The number of LEDs is equal to the remaining battery capacity.
- If the capacity is low, only one LED flashes and the light is immediately recharged. Otherwise the light is switched off automatically.
- The charging process is indicated by a flashing LED. When the battery is fully charged, all 4 LEDs light up green.
- Lights during the charging process are not permitted.

CLEANING/MAINTENANCE

- Clean only with a slightly damp cloth, then rub it dry.
- Never submerge the product in water or other liquids.
- Do not allow fluids to enter the housing.
- Do not use hard brushes or sharp objects for cleaning.

Improper usage of the lamp may result in it being damaged:

- Do not throw or drop
- Use only in original condition
- Do not use while still in packaging
- Turn off after use

TECHNISCHE DATEN

Article no.:	1600-0307
Illuminant:	5W COB LED 1W TOP-LED
Input voltage:	5V DC
Input current:	max. 1000mA
Rechargeable battery:	Li-Ion battery pack 3.7V 2500mAh 9.25Wh
Luminous flux:	COB-LED: 100% 500lm 50% 250lm 10% 50lm TOP-LED: 130lm
Battery life:	COB-LED: 100% 2h 50% 4h 10% 12h TOP-LED: 8h
Light range:	COB-LED: 100% 22m 50% 15m 10% 7m TOP-LED: 11m
Charge time:	ca. 4h
Protection type:	IP20 / IK07
Protection class:	III
Storage temperature:	-20°C ... 60°C
Charging temperature:	0°C ... 40°C
Operating temperature:	-5°C ... 40°C
Weight of light incl. battery pack:	260g
Length of USB cable:	150cm
Dimensions of light:	321 x 33 x 43mm

LEGEND

 Class 3 equipment

 Conforms to the European directive

 Do not look into the lamp

 Waste Electrical and Electronic Equipment (WEEE Directive)

 Read the operating instructions carefully before use!

ENVIRONMENTAL INFORMATION | DISPOSAL

The product should not be discarded in the normal household waste under any circumstances. Dispose of the product via an authorised disposal centre or your municipal waste disposal facility. Observe the current applicable regulations. Contact your waste disposal facility in the event of any doubt. Dispose of all packaging materials via an environmentally friendly disposal facility. Used batteries and rechargeable batteries are special waste and must be disposed of in accordance with national regulations and not with the normal household waste.

LIABILITY DISCLAIMER

The information contained within these operating instructions can be changed without prior notification. ANSMANN accepts no liability for direct, indirect, incidental or other damage or consequential damage arising through improper handling or through disregard of the information contained within these operating instructions. We accept no liability or warranty claims or guarantee claims in the event of incorrect use of the light.

GUARANTEE INFORMATION

The product has a two-year guarantee. The guarantee does not apply to damage to the device arising through a failure to comply with the operating instructions.

Subject to technical changes. We assume no liability for printing errors.
MA-1600-0307/V1/02-2019

FR - MODE D'EMPLOI

SOMMAIRE

PAGE

Description del producto	12
Étendue de la livraison	12
Utilisation conforme aux prescriptions	12
Consignes de sécurité	12
Explication des symboles	13
Respectez les consignes de sécurité !	13
Mise en service	14
Processus de chargement	14
Affichage de la capacité restante de l'accu de contrôle de la charge	14
Nettoyage / maintenance	14
Caractéristiques techniques	15
Remarque concernant l'environnement élimination	15
Exclusions de responsabilité	15
Remarques concernant la garantie	15

DESCRIPTION DU PRODUIT

1. LED HAUT
2. LED COB
3. Articulation pivotante
4. Aaffichage d'état LED
5. Bouton marche/arrêt
6. Douille micro-USB avec capuchon de protection
7. Support avec aimant et crochet

ÉTENDUE DE LA LIVRAISON

- Lampe
- Câble USB - micro USB
- Instructions d'utilisation

Déballer toutes les pièces et contrôlez leur intégralité et la présence éventuelle de dommages. Ne pas mettre en service un produit endommagé. Si vous constatez des dommages sur le produit, contactez votre commerçant / revendeur.

UTILISATION CONFORME AUX PRESCRIPTIONS

- Le produit sert de source de lumière mobile, fonctionnant avec piles
- La lampe n'est pas conçue pour une utilisation dans d'autres applications
- Ne convient pas à l'éclairage ambiant
- Convient à des conditions physiques extrêmes

CONSIGNES DE SÉCURITÉ

Le présent mode d'emploi contient des informations importantes sur l'utilisation et la mise en service du produit suivant : La lampe d'inspection sera ci-après appelée lampe ou produit.

Avant la première utilisation de votre lampe, lisez attentivement ce mode d'emploi et respectez les consignes.

Conservez ce mode d'emploi en vue d'une utilisation ultérieure ou pour le prochain propriétaire du produit.

Des dommages peuvent être causés sur le produit et des risques (blessures) peuvent apparaître pour l'utilisateur et d'autres personnes en cas de non-respect du mode d'emploi et des consignes de sécurité.

Le mode d'emploi se réfère aux normes et réglementations en vigueur dans l'Union européenne. Respectez à ce propos également les législations et directives spécifiques à l'étranger.

EXPLICATION DES SYMBOLES

Veillez respecter les symboles et mots de signalisation suivants qui sont utilisés dans le mode d'emploi, sur le produit et sur l'emballage.

i **INFORMATION** - Informations supplémentaires utiles sur le produit

✓ **REMARQUE** - Cette remarque avertit contre des dommages possibles de tout type

! **AVERTISSEMENT** - Attention - danger ! Peut entraîner des blessures graves, voire la mort

! RESPECTEZ LES CONSIGNES DE SÉCURITÉ !

Évitez les lésions oculaires - Ne regarder jamais directement dans le faisceau lumineux ou ne jamais éclairer des personnes dans le visage. Si cela se produit et de manière prolongée, la part de lumière bleue peut causer un risque pour la rétine. Si un faisceau lumineux rencontre les yeux, fermez les yeux et tournez la tête pour éviter le faisceau lumineux.

Cette lampe dépasse les conditions d'une utilisation sans risque. Lors de l'utilisation, le risque dépend de la manipulation de la lampe par l'utilisateur.

(1) Cette valeur indique le facteur par lequel la valeur seuil du groupe de risque passe au groupe inférieur suivant. La valeur seuil est de 1.

(2) Distance des yeux à la lampe qui correspond au groupe de risque.

GRUPE DE RISQUE 2

Valeur risque de l'exposition / Exposure Hazard Value (EHV) : 5.9

Groupe de risque	Distance de danger / Hazard Distance (HD) ⁽²⁾
2	0m à 0,48m
1	0,48m à 4,8m
Groupe libre	> 4,8m

- Les indications concernant la lampe, l'alimentation et la tension de réseau sur la prise doivent correspondre à la plaque signalétique.
- En cas de dommages sur le boîtier, le connecteur, le câble ou le bloc d'alimentation, ne pas mettre en marche le produit. Adressez-vous au magasin autorisé ou à l'adresse de service du fabricant.
- Ne pas ouvrir ou modifier le produit ! Les travaux de réparation et le changement du bloc d'accu ne doivent être effectués que par le fabricant ou par un technicien de service chargé de ce travail par le fabricant ou par une personne qualifiée de manière similaire.
- Tenez les enfants éloignés du produit et de l'emballage. Le produit n'est pas un jouet. Les enfants doivent être surveillés afin de s'assurer qu'ils ne jouent pas avec le produit.
- Ce produit n'est pas conçu pour une utilisation par des personnes (y compris par des enfants) avec des capacités corporelles, sensorielles ou intellectuelles limitées ou avec une absence d'expérience et de connaissances concernant la manipulation de ce produit. Ces personnes doivent être préalablement instruites par une personne de surveillance responsable de leur sécurité ou doivent être surveillées pendant l'utilisation du produit !
- La source lumineuse à LED n'est pas remplaçable ; à la fin de la durée de vie de la LED, il faut remplacer la lampe complète
- Tous les objets éclairés doivent être à une distance d'au moins 10 cm de la lampe !
- La lampe doit uniquement être utilisée conformément aux prescriptions.
- Le produit n'est pas un jouet.
- Conserver le produit hors de portée des enfants !
- Le non-respect des consignes de sécurité peut causer des dommages sur l'appareil ou entraîner des blessures graves !
- Veillez toujours à ce que le produit reste sec

ATTENTION

- Le produit contient une batterie aux ions de lithium non remplaçable. Ne jetez pas le produit au feu !
- Ne chargez le produit que dans des pièces fermées, au sec et vastes, à l'abri de matériaux et de liquides inflammables. Le non-respect peut entraîner des brûlures et des incendies.
- Ne jamais ouvrir, écraser, chauffer ou enflammer une batterie.
- Ne pas utiliser le produit dans un environnement à risque d'explosion et sous la pluie et ne pas l'exposer à une chaleur excessive.
- Ne pas utiliser le produit s'il paraît endommagé

i MISE EN SERVICE

La lampe est dotée d'une articulation pivotante au centre de la lampe afin d'assurer un éclairage optimal. Le bouton marche/arrêt est situé au-dessus de la prise de charge micro-USB.

- 1x LED principale 100%
- 2x LED principale 50%
- 3x LED principale 10%
- 4x LED HAUT 100%

Si vous n'appuyez pas de nouveau sur la touche pendant trois secondes, vous pouvez éteindre la lumière au clic suivant.

i PROCESSUS DE CHARGEMENT

8. Charger complètement la lampe avant la première mise en service. En cas d'entreposage pendant une longue période, charger la lampe également auparavant, la recharger régulièrement en cas de non utilisation prolongée.
9. Éteindre la lampe avant le chargement. Pour charger la lampe, retirer le capuchon de la prise micro-USB sur le côté de la lampe. Raccordez le chargeur USB à la lampe en utilisant le câble de chargement USB/micro-USB fourni de manière à ce que le connecteur micro-USB du câble de chargement soit branché dans la douille micro-USB de la lampe et que le connecteur USB du câble de chargement soit branché dans la douille du chargeur USB.
10. Attention : Pendant le processus de chargement, ne pas activer la lampe d'atelier. Après le début du processus de chargement, vérifier à nouveau si la lampe est éteinte.

i AFFICHAGE DE LA CAPACITÉ RESTANTE DE L'ACCU | DE CONTRÔLE DE LA CHARGE

- La capacité est indiquée par un afficheur à LED (4 LED). Le nombre de DEL est égal à la capacité restante de la batterie.
- Si la capacité est faible, une seule LED clignote et la lumière est immédiatement rechargée. Sinon, la lumière s'éteint automatiquement.
- Le processus de charge est indiqué par une LED clignotante. Lorsque la batterie est complètement chargée, les 4 LEDs s'allument en vert.
- L'éclairage pendant le processus de charge n'est pas autorisé.

NETTOYAGE / MAINTENANCE

- N'effectuer les travaux de nettoyage qu'avec un chiffon légèrement humide, puis bien essuyer pour sécher.
- Ne jamais plonger le produit dans l'eau ou dans un autre liquide.
- Veiller à ce qu'aucun liquide ne pénètre dans le boîtier.
- Ne pas utiliser de brosse ou d'objet acéré pour le nettoyage.





✓ En cas d'utilisation incorrecte de la lampe, vous risquez de l'endommager :

- Ne pas jeter ou laisser tomber
- N'utiliser que dans l'état d'origine
- Ne pas utiliser dans l'emballage
- Éteindre après l'utilisation

CARACTÉRISTIQUES TECHNIQUES

N° de référence :	1600-0307
Agent lumineux :	5W COB LED 1W TOP-LED
Tension d'entrée :	5V DC
Intensité d'entrée :	max. 1000mA
Accu :	Pack batterie Li-Ion 3.7V 2500mAh 9.25Wh
Flux lumineux :	COB-LED: 100% 500lm 50% 250lm 10% 50lm TOP-LED: 130lm
Autonomie :	COB-LED: 100% 2h 50% 4h 10% 12h TOP-LED: 8h
Portée :	COB-LED: 100% 22m 50% 15m 10% 7m TOP-LED: 11m
Temps de charge :	ca. 4h
Indice de protection :	IP20 / IK07
Classe de protection :	III
Température de stockage :	-20°C ... 60°C
Température de charge :	0°C ... 40°C
Température de fonctionnement :	-5°C ... 40°C
Poids de la lampe, y compris le bloc-piles :	260g
Longueur câble USB :	150cm
Dimensions de la lampe :	321 x 33 x 43mm

LÉGENDE

-  Le produit correspond à la classe de protection III
-  Conforme aux directives européennes
-  Ne pas regarder directement la source de lumière
-  Déchets électroniques (directive WEEE)
-  Respectez le mode d'emploi !

REMARQUE CONCERNANT L'ENVIRONNEMENT | ÉLIMINATION

Ne jetez en aucun cas le produit avec les déchets ménagers normaux. Éliminez le produit par le biais d'une entreprise de traitement certifiée ou de votre déchetterie communale. Respectez les prescriptions actuellement en vigueur. En cas de doute, contactez votre déchetterie locale. Recyclez tous les matériaux d'emballage selon les règles de protection de l'environnement en vigueur. Les piles vides et les accus sont des déchets spéciaux et doivent être éliminés conformément aux lois nationales en vigueur ; ne pas les jeter avec les déchets ménagers.

EXCLUSIONS DE RESPONSABILITÉ

Les informations fournies dans ce mode d'emploi peuvent être modifiées sans notification préalable. ANSMANN n'endosse aucune responsabilité pour les dommages ou dommages conséquents directs, indirects, accidentels ou autre causés par la manipulation inappropriée ou par le non-respect des informations fournies dans ce mode d'emploi. En cas d'usage incorrect de la lampe, nous n'endossons aucune responsabilité et n'accordons aucun droit de garantie.

REMARQUES CONCERNANT LA GARANTIE

Nous offrons une garantie de deux ans sur le produit. Aucune garantie n'est accordée en cas de dommages sur l'appareil causés par le non-respect du mode d'emploi.

Sous réserve de modifications techniques. Nous n'endossons aucune responsabilité pour les erreurs d'impression.

MA-1600-0307/V1/02-2019

ES - INSTRUCCIONES DE SERVICIO

SOMMAIRE

PÁGINA

Descripción del producto	16
Contenido del producto	16
Uso prescrito	16
Indicación relativa a la seguridad	16
Explicación des symboles	17
¡Observar las instrucciones de seguridad!	17
Puesta en servicio	18
Proceso de carga	18
LED de Señalización del control de carga	18
Limpieza/mantenimiento	18
Datos técnicos de la lámpara	19
Indicación relativa al medio ambiente	19
Exclusión de responsabilidad	19
Indicaciones sobre la garantía	19

DESCRIPCIÓN DEL PRODUCTO

1. LED TOP
2. LED COB
3. Junta giratoria
4. Indicador de estado LED
5. Botón de encendido/apagado
6. Toma micro-USB con tapa de protección
7. Soporte con imán y gancho

CONTENIDO DEL PRODUCTO

- Lámparas
- USB a cable micro USB
- Instrucciones de uso

Desembale todas las piezas, compruebe su integridad y que no estén dañadas. No ponga en servicio ningún producto dañado. En caso de constatar daños en el producto, sírvase ponerse en contacto con su comerciante o vendedor.

USO PRESCRITO

- El producto sirve como fuente de luz móvil por pilas
- La lámpara no es apropiada para otras aplicaciones
- No es apropiada para la iluminación de estancias en el hogar
- Apropiada para condiciones físicas extremas

INDICACIÓN RELATIVA A LA SEGURIDAD

Estas instrucciones de servicio contienen importantes informaciones para el empleo y la puesta en servicio del siguiente producto:

La lámpara para inspecciones se denominará en adelante simplemente „lámpara“ o „producto“.

Antes del primer empleo de su lámpara lea a fondo estas instrucciones de servicio y actúe en consecuencia.

Conserve estas instrucciones de servicio para usos posteriores o para el siguiente propietario.

En caso de no observarse las instrucciones de servicio y las indicaciones de seguridad podrían darse daños en el producto y correrse peligros (heridas) que afectarían al usuario y otras personas.

Las instrucciones de servicio son relativas a las normas y reglas vigentes en la Unión Europea. A este respecto sírvase observar las leyes y directivas específicas de los países extranjeros.

EXPLICACIÓN DE SEÑALES

Por favor, observe las siguientes señales y palabras que se emplearán en las instrucciones de servicio, en el producto y en su embalaje.

i INFORMACIÓN - Informaciones prácticas adicionales sobre el producto

✓ RINDICACIÓN - Esta indicación avisa de posibles daños de todo tipo

! AVISO - ¡Atención, peligro! Puede tener como consecuencia heridas graves o la muerte

! ¡OBSERVAR LAS INSTRUCCIONES DE SEGURIDAD!

Evitar las heridas de los ojos; no mirar directamente en el haz de luz ni alumbrar el rostro de otras personas. Si esto sucediera prolongadamente, podría ponerse en peligro la retina por causa de la porción de luz azul. Caso que un haz de luz incida en los ojos, deben cerrarse los ojos y apartarse la cabeza del haz de luz.

Esta lámpara sobrepasa las condiciones para el empleo sin riesgos. El riesgo en el uso depende del modo en que el usuario maneje la linterna.

(1) Este valor indica el factor en el que se sobrepasa el valor de grupo de riesgo respecto del siguiente grupo inferior. El valor límite es de 1.

(2) La distancia del ojo respecto de la lámpara, a la cual se da el grupo de riesgo correspondiente.

GRUPO DE RIESGO 2

Valor de peligrosidad en la exposición / Exposure Hazard Value (EHV)⁽¹⁾: 12.

Grupo de riesgo	Distancia de peligrosidad / Hazard Distance (HD) ⁽²⁾
2	0m a 0,48m
1	0,48m a 4,8m
Grupo libre	> 4,8m

- Las indicaciones relativas a la lámpara, el bloque de alimentación así como la tensión de red de la toma de corriente deben coincidir con lo indicado en la placa de tipo.
- En caso de daños de la carcasa, el conector, el cable o el bloque de alimentación, no ponga en funcionamiento el producto. Póngase en contacto con un comercio especializado autorizado o diríjase a la dirección de servicio del fabricante.
- ¡No abrir ni modificar el dispositivo! Las reparaciones y el cambio de acumulador solo deben ser llevados a cabo por el fabricante o por un técnico de servicio por él encargado o por una persona cualificada de modo semejante.
- Mantenga a los niños alejados del producto y de su embalaje. El producto no es un juguete. Los niños deben estar vigilados para garantizar que no jueguen con el dispositivo.
- Este dispositivo no está destinado a ser utilizado por personas (incluidos niños) con facultades físicas, sensoriales o mentales disminuidas o que tengan poca experiencia y poco conocimiento en el manejo de este dispositivo. ¡Estas personas deben haber sido instruidas primero por una persona supervisora y que sea responsable de su seguridad o las supervise durante el manejo del producto!
- La bombilla LED no es sustituible; cuando concluya la vida útil del LED, deberá substituirse la lámpara completa
- ¡Todos los objetos iluminados deben encontrarse mínimamente a 10 cm de la lámpara!
- La lámpara solamente debe emplearse para el uso prescrito.
- El producto no es apropiado para jugar.
- ¡Guardar el producto fuera del alcance de los niños!
- ¡No respetar las instrucciones de seguridad puede producir daños en el dispositivo o lesiones peligrosas en las personas! Mantenga el producto siempre seco

ATENCIÓN:

- El producto contiene un acumulador no sustituible de iones de litio. ¡No arroje el producto nunca al fuego!
- El producto solamente debe cargarse en estancias cerradas, secas, amplias y alejadas de materiales inflamables y líquidos. La no observación puede tener como consecuencia quemaduras e incendios.
- El acumulador nunca debe abrirse, aplastarse, calentarse o quemarse.
- No emplear el producto en un entorno susceptible de explosiones ni bajo la lluvia ni exponerlo a un calor excesivo.
- No emplear el producto si aparenta encontrarse dañado

i PUESTA EN SERVICIO

La luz tiene una junta giratoria en el centro de la lámpara para garantizar la mejor iluminación posible. El botón de encendido/apagado está situado encima de la toma de carga micro-USB.

- 1x LED principal 100%
- 2x LED principal 50%
- 3x LED principal 10%
- 4x TOP LED 100%

Si el botón no se presiona de nuevo durante tres segundos, la luz se puede apagar con el siguiente clic.

i PROCESO DE CARGA

1. La lámpara debe cargarse completamente antes de la primera puesta en servicio. Al guardar la linterna durante un espacio temporal prolongado debe cargarse previamente; en el caso de no emplearse aún más prolongadamente, debe cargarse regularmente.
2. Antes de la carga, apagar la linterna. Para cargar debe retirarse la tapa de cierre de la toma micro USB de la parte trasera. Conecte el dispositivo de carga USB con la linterna usando el cable de carga USB o micro USB suministrado de tal modo que la clavija micro USB del cable de carga se inserte en la toma micro USB de la linterna y la clavija USB del cable de carga se inserte en la toma USB del dispositivo de carga.
3. Atención: Durante el proceso de carga no debe activarse la linterna de taller. Tras el inicio del proceso de carga comprobar de nuevo que la linterna se encuentre desconectada.

i SEÑALIZACIÓN DE LA CAPACIDAD RESTANTE DEL ACUMULADOR I DEL CONTROL DE CARGA

- La capacidad se indica mediante una pantalla LED (4 LEDs). El número de LEDs es igual a la capacidad restante de la batería.
- Si la capacidad es baja, sólo un LED parpadea y la luz se recarga inmediatamente. De lo contrario, la luz se apaga automáticamente.
- El proceso de carga se indica mediante un LED parpadeante. Cuando la batería está completamente cargada, los 4 LEDs se iluminan en verde.
- No se permiten luces durante el proceso de carga.

LIMPIEZA/MANTENIMIENTO

- Los trabajos de limpieza solo deben realizarse con un paño ligeramente humedecido; seguidamente secar bien frotando.
- No sumergir el producto en agua o demás líquidos.
- Observar que no debe penetrar ningún líquido en la carcasa.
- No emplear para la limpieza ningún cepillo duro ni objeto agudo alguno.

✓ Si emplea incorrectamente la lámpara pueden darse daños

- No arrojar ni dejar que se caiga
- Emplear solo en estado original
- No emplear en su envase
- Desconectar tras el uso
- Éteindre après l'utilisation

DATOS TÉCNICOS

Artículo núm.:	1600-0307
Lámpara:	5W COB LED 1W TOP-LED
Tensión de entrada:	5V DC
Corriente de entrada:	max. 1000mA
Acumulador:	Paquete de baterías de iones de litio 3.7V 2500mAh 9.25Wh
Flujo luminoso:	COB-LED: 100% 500lm 50% 250lm 10% 50lm TOP-LED: 130lm
Duración de la luz:	COB-LED: 100% 2h 50% 4h 10% 12h TOP-LED: 8h
Gama de faros:	COB-LED: 100% 22m 50% 15m 10% 7m TOP-LED: 11m
Duración de carga:	ca. 4h
Tipo de protección:	IP20 / IK07
Clase de protección:	III
Temperatura de almacenamiento:	-20°C ... 60°C
Temperatura de carga:	0°C ... 40°C
Temperatura de funcionamiento:	-5°C ... 40°C
Peso lámpara incl. batería:	260g
Longitud del cable USB:	150cm
Dimensiones de la luminaria:	321 x 33 x 43mm

LEYENDA

 El producto observa la clase de protección III

 Conforme con las directivas de la UE

 No mirar en la fuente de luz

 Chatarra electrónica (directiva RAEE)

 ¡Observe las instrucciones de servicio!

INDICACIÓN RELATIVA AL MEDIO AMBIENTE | ELIMINACIÓN

No tire el dispositivo a la basura doméstica bajo ninguna circunstancia. Elimine el dispositivo por medio de una empresa de eliminación de residuos autorizada o a través de su empresa municipal de residuos. Respete las normas actualmente vigentes. En caso de duda, póngase en contacto con su centro de eliminación de residuos. Deseche todos los materiales de embalaje de forma respetuosa con el medio ambiente. Las pilas y los acumuladores usados son desechos especiales que deben eliminarse según la legislación nacional; no deben eliminarse con la basura doméstica.

EXCLUSIÓN DE RESPONSABILIDAD

Las informaciones contenidas en este manual de instrucciones se pueden modificar sin aviso previo. ANSMANN no acepta ninguna responsabilidad por los daños directos, indirectos, casuales o de otro tipo ni por los daños resultantes que se originen por una manipulación inapropiada o por no tener en cuenta las informaciones contenidas en estas instrucciones de uso. En el caso de usar erróneamente la lámpara, no nos responsabilizamos de ningún modo ni aceptamos reivindicaciones en concepto de garantía.

INDICACIONES SOBRE LA GARANTÍA

Concedemos una garantía de tres años para el producto. En caso de daños en el dispositivo que se originen por no respetar las instrucciones de uso no se podrá hacer efectiva ninguna garantía.

Reservado el derecho a introducir cambios técnicos. No aceptamos ninguna responsabilidad por errores de impresión.

MA-1600-0307/V1/02-2019

SE - BRUKSANVISNING

INNEHÅLLSFÖRTECKNING

SIDA

Produktbeskrivning	20
Leveransomfattning	20
Avsedd användning	20
Säkerhetsanvisningar	20
Symbolförklaring	20
Följ säkerhetsanvisningarna!	21
Laddning	22
LED-Laddindikator	22
Rengöring/underhåll	22
Tekniska data lampa	22
Miljöinformation Avfallshantering	23
Indicación relativa al medio ambiente	23
Ansvarsfriskrivning	23
Garantiinformation	23

PRODUKTBESKRIVNING

1. TOP LED
2. COB LED
3. Swivel
4. LED-statusindikering
5. Knapp På/Av
6. Micro USB-uttag med skyddskåpa
7. Stå med magnet och krok

LEVERANSOMFATTNING

- Lampa
- USB - micro USB-kabel
- Bruksanvisning

Packa upp alla delar och kontrollera att inget saknas eller är skadat. Använd inte skadade produkter. Kontakta återförsäljaren/säljaren om produkten är skadad.

AVSEDD ANVÄNDNING

- Produkten används som en batteridriven mobil ljuskälla
- Lampan är inte avsedd för andra ändamål
- Ej lämpad som belysning i hushållet
- Lämpar sig för extrema fysiska villkor

SÄKERHETSANVISNINGAR

Den här bruksanvisningen innehåller viktigt information om användning och driftsättning av följande produkt: Inspektionslampa, nedan endast kallad lampa eller produkt.

Läs noggrant igenom den här bruksanvisningen innan du börjar använda lampan och följ den.

Spara bruksanvisningen för senare användning eller för efterföljande innehavare.

Om bruksanvisningen och säkerhetsanvisningarna inte beaktas kan det leda till skador på produkten och risker (skador) för användaren och personer i närheten.

Bruksanvisningen baseras på tillämpliga standarder och regler i EU. Beakta även land-specifika lagar och föreskrifter.

SYMBOLFÖRKLARING

Beakta följande symboler och signalord som finns i bruksanvisningen, på produkten och på förpackningen.

i INFORMATION - Nyttig extrainformation om produkten

✓ OBS - Denna anvisning varnar för alla typer skador

! VARNING - Se upp – fara! Om denna anvisning inte beaktas kan detta leda till svåra personskador eller dödsfall

! FÖLJ SÄKERHETSANVISNINGARNA!

Undvik ögonskador - titta aldrig i ljusstrålen och lys aldrig andra personer i ansiktet. Om detta sker under längre tid kan andelen blått ljus skada näthinnan. Om ljusstrålen kommer in i ögat, ska du stänga ögonen och vända bort huvudet från ljusstrålen.

Denna lampa överskrider villkoren för riskfri användning. Risken vid användning beror på hur användaren hanterar lampan.

(1) Detta värde anger den faktor, med vilken riskgruppgränsvärdet överskrids gentemot den näst lägsta gruppen. Gränsvärdet ligger vid 1.

(2) Avståndet mellan ögonen och lampan, då den motsvarande riskgruppen gäller.

RISKGRUPP 2

Riskvärde av utsättningen/Exposure Hazard Value (EHV)^[1]: 5.9

Riskgrupp	Riskavstånd / Hazard Distance (HD) ^[2]
2	0m till 0,48m
1	0,48m till 4,8m
Fri grupp	> 4,8m

- Uppgifter till lampan, nätdel samt nätspänning som finns på uttaget måste stämma överens med typskylten.
- Vid skador på huset, kontakten, kabeln eller nätdelen får produkten inte tas i drift. Kontakta en auktoriserad återförsäljare eller tillverkarens serviceställe.
- Öppna inte eller modifiera inte produkten! Reparationsarbeten samt batteribyte får endast utföras av tillverkaren eller av en auktoriserad servicetekniker eller en person med jämförbar kvalifikation.
- Håll barn borta från produkten och förpackningen. Produkten är ingen leksak. Håll barn under uppsikt så att de inte leker med produkten.
- Denna produkt är inte avsedd för användning av personer (inklusive barn) som har begränsade kroppsformer, sensoriska eller mentala förmågor eller inte har erfarenhet och kunskap gällande hantering med denna produkt. Sådana personer måste först informeras av den tillsynsperson som har ansvaret för säkerhet och bevakas vid hantering med produkten!
- LED-ljuskällan kan inte bytas. I slutet av LED-ljuskällans livslängd måste hela lampan bytas
- Alla belysta föremål måste finnas på minst 10 cm avstånd från lampan!
- Lampan får endast användas för avsedda ändamål.
- Produkten är inte en leksak.
- Förvara produkten utom barns räckhåll!
- Om du inte följer säkerhetsanvisningarna kan det leda till skador på enheten eller till farliga personskador!
- Produkten måste hållas torr

OBS:

- Produkten innehåller ett litium-jon-batteri som inte kan ersättas. Kasta inte produkten i eld!
- Ladda endast produkten i stängda, torra och stora utrymmen, borta från brännbart material och vätskor. Om detta inte följs, kan brännskador och bränder uppstå.
- Öppna inte, kläm inte, värm inte upp eller kasta inte ett batteri i eld.
- Använd inte produkten i omgivningar med explosionsrisk och när det regnar samt utsätt den inte för hetta.
- Använd inte produkten om den verkar vara skadad

i IDRIFTTAGNING

Lättvikt har ett roterbart gångjärn i lampans mitt för att garantera bästa möjliga belysning. På / av-knappen ligger ovanför micro-USB-uttaget.

- 1x Main LED 100%
- 2x Main LED 50%
- 3x Main LED 10%
- 4x TOP LED 100%

Om knappen inte trycks in igen i tre sekunder kan lampan stängas av med nästa klick.

i LADDNING

1. Ladda lampan helt före första idrifttagning. Vid långvarig lagring ska lampan laddas i förväg, om lampan inte används över en längre tid, ska den regelbundet laddas.
2. Stäng av lampan före laddning. För laddning ska du ta av locket från mikro-USB-porten på baksidan av lampan. Anslut USB-laddaren till lampan genom att använda den medföljande USB-/mikro-USB-laddningskabeln. Anslut mikro-USB-kontakten av laddningskabeln till mikro-USB-porten på lampan och USB-kontakten av laddningskabeln till hylsan på USB-laddaren.
3. Obs: Under laddning ska verkstadslampan inte aktiveras. Efter att laddningen startats ska du kontrollera, om lampan är avstängd.

i BATTERIETS LADDNINGSTATUS | LADDNINGSIKATOR

- Kapaciteten indikeras av en LED-indikator (4 lysdioder). Antalet upplysta indikatorlampor motsvarar den återstående batterikapaciteten.
- Vid låg kapacitet blinkar bara en LED, här laddas lampan direkt. Annars kommer lampan att stängas av automatiskt.
- Laddningsprocessen anges med en blinkande LED. När batteriet är fulladdat blir alla 4 lysdioder gröna.
- Belysning under laddning är inte tillåtet.

RENGÖRING/UNDERHÅLL

- Rengör lampan endast med en lätt fuktad trasa och torka sedan av noggrant.
- Sänk aldrig ned produkten i vatten eller andra vätskor.
- Se till att vätskor inte tränger in i höljet.
- Använd inte hårda borstar eller skarpa föremål för att rengöra lampan.

✓ Om lampan används icke-ändamålsenligt kan skador uppstå:





- Kasta inte med lampan och låt den inte falla
- Använd endast lampan i originalskick
- Använd inte lampan när den ligger i förpackningen
- Stäng av lampan efter bruk

TEKNISKA DATADATOS TÉCNICOS

Artikel-nr:	1600-0307
Ljuskälla:	5W COB LED 1W TOP-LED
Ingångsspänning:	5V DC
Ingångsström:	max. 1000mA
Uppladdningsbart batteri:	Li-ion batteri pack 3.7V 2500mAh 9.25Wh
Ljusström:	COB-LED: 100% 500lm 50% 250lm 10% 50lm TOP-LED: 130lm
Lystid:	COB-LED: 100% 2h 50% 4h 10% 12h TOP-LED: 8h
Ljusstyrning:	COB-LED: 100% 22m 50% 15m 10% 7m TOP-LED: 11m

Laddningstid:	ca. 4h
Kapslingsklass:	IP20 / IK07
Skyddsklass:	III
Lagringstemperatur :	-20°C ... 60°C
Laddningstemperatur :	0°C ... 40°C
Driftstemperatur :	-5°C ... 40°C
Viktlampa inkl. Batteri:	260g
Längd USB-kabel:	150cm
Armaturens mått:	321 x 33 x 43mm

LEGEND

-  Produkten motsvarar skyddsklass III
-  Överensstämmer med relevanta EU-direktiv
-  Titta inte in ljuskällan
-  Elektriskt och elektroniskt avfall (WEEE-direktiv)
-  Beakta bruksanvisningen!

MILJÖINFORMATION | AVFALLSHANtering

Avfallshantera inte produkten med vanligt hushållsavfall. Avfallshantera produkten på en godkänd återvinningscentral eller via en återvinningscentral i din kommun. Beakta de aktuellt giltiga föreskrifterna. Kontakta vid tvivel din återvinningscentral. Kassera all emballering miljövänligt. Förbrukade batterier och laddningsbara batterier är specialavfall och måste avfallshanteras enligt nationell lagstiftning, samt får inte avfallshanteras med vanligt hushållsavfall.

ANSVARSFRISKRIVNING

Informationen i denna bruksanvisning kan ändras utan föregående meddelande. ANSMANN ansvarar inte för direkta, indirekta, tillfälliga eller övriga skador eller följdskador som uppstår på grund av oprofessionell hantering eller genom att informationer i denna bruksanvisning inte följs. Vid felaktig användning av lampan har vi inget ansvar och tillhandahåller inga garantier eller garantianspråk.

GARANTIINFORMATION

Produkten har tvåårig garanti. Vid skador på enheten som uppstod på grund av missaktande av bruksanvisningen, upphör all garanti att gälla.

Tekniska ändringar förbehålls. Vi har inte ansvaret för utskriftsfel.
MA-1600-0307/V1/02-2019

IT - ISTRUZIONI PER L'USO

INDICE

PAGINA

Informazioni sulla garanzia	24
Dotazione	24
Disposizioni per l'uso	24
Avvertenze di sicurezza	24
Spiegazione dei simboli	25
Osservare le avvertenze di sicurezza!	25
Messa in funzione	26
Processo di ricarica	26
Indicatore livello di carica a LED	26
Pulizia/manutenzione	26
Dati tecnici lampada	27
Nota ambientale Smaltimento	27
Esclusioni di responsabilità	27
Informazioni sulla garanzia	27

INFORMAZIONI SULLA GARANZIA

1. TOP LED
2. COB LED
3. Giunto girevole
4. Indicatore di stato a LED
5. Pulsante on/off
6. Presa micro-USB con coperchio di protezione
7. Supporto con magnete e gancio

DOTAZIONE

- Lampada
- USB - cavo Micro-USB
- Istruzioni per l'uso

Disimballare tutti i pezzi e controllare se sono al completo e integri. Non mettere in funzione i prodotti se danneggiati. Se si riscontrano danni al prodotto, contattare il rivenditore/venditore.

DISPOSIZIONI PER L'USO

- Il prodotto è una fonte luminosa mobile alimentata a batteria
- Questa lampada non è concepita per scopi diversi
- Non è adatta ad illuminare ambienti domestici
- Adatta a condizioni fisiche estreme

AVVERTENZE DI SICUREZZA

- Le presenti istruzioni contengono importanti informazioni relativamente all'utilizzo e alla messa in funzione del seguente prodotto: Lampada di controllo, denominata di seguito solo lampada e prodotto.
- Prima di usare la propria lampada per la prima volta, leggere attentamente le presenti istruzioni e osservarle durante l'uso.
- Conservare le presenti istruzioni per un uso futuro o per i proprietari successivi.
- La mancata osservanza delle presenti istruzioni per l'uso e delle avvertenze di sicurezza può provocare danni al prodotto e pericoli (lesioni) per l'utente e altre persone.
- Le istruzioni per l'uso fanno riferimento alle norme e regole in vigore nell'Unione Europea. Osservare in merito anche le leggi e le direttive specifiche del paese estero di destinazione.

SPIEGAZIONE DEI SIMBOLI

Osservare i seguenti simboli e termini utilizzati nelle istruzioni per l'uso, sul prodotto e sulla confezione.

 **INFORMAZIONE** - Utili informazioni aggiuntive sul prodotto

 **NOTA** - Questa nota avvisa su possibili danni di qualsiasi tipo

 **AVVERTENZA** - Attenzione - Pericolo! Può provocare lesioni gravi o letali

 **OSSERVARE LE AVVERTENZE DI SICUREZZA!**

Evitare lesioni agli occhi - Non fissare mai direttamente il raggio luminoso né dirigerlo sul viso di altre persone. Un'esposizione prolungata alle particelle di luce blu potrebbe danneggiare la retina. Se un raggio luminoso dovesse arrivare negli occhi, chiuderli immediatamente e distogliere lo sguardo.

Questa lampada supera le condizioni di utilizzo senza rischi. Il rischio durante l'utilizzo dipende dal modo in cui l'utente manipola la lampada.

(1) Questo valore è il fattore che indica di quanto viene superato il valore limite del gruppo di rischio verso il gruppo inferiore successivo. Il valore limite è 1.

(2) Distanza tra l'occhio e la lampada alla quale corrisponde il relativo gruppo di rischio.

GRUPPO DI RISCHIO 2

Indice di pericolo in caso di esposizione / Exposure Hazard Value (EHV)^[1]: 5.9

Gruppo di rischio	Distanza di pericolo / Hazard Distance (HD) ^[2]
2	da 0m a 0,48m
1	da 0,48m a 4,8m
Gruppo libero	> 4,8m

- I dati relativi alla lampada e all'alimentatore, nonché la tensione di rete riportata sulla presa elettrica devono coincidere con i valori indicati sulla targhetta dei dati tecnici.
- Se l'alloggiamento, i connettori, i cavi o l'alimentatore sono danneggiati, non mettere il prodotto in funzione. Rivolgersi al rivenditore specializzato autorizzato o contattare il produttore tramite l'indirizzo del centro di assistenza.
- Non aprire o modificare il prodotto! I lavori di riparazione e la sostituzione della batteria devono essere effettuati esclusivamente dal produttore o da un tecnico di assistenza incaricato dal produttore, oppure da una persona dotata di una qualifica equivalente.
- Tenere il prodotto e l'imballo fuori dalla portata dei bambini. Il prodotto non è un giocattolo. I bambini devono essere sorvegliati per accertarsi che non usino il prodotto come un giocattolo.
- Questo prodotto non è concepito per essere utilizzato direttamente da persone (bambini inclusi) con capacità fisiche, sensoriali e psichiche limitate e che non posseggano alcuna esperienza e conoscenza sul relativo utilizzo. Queste persone devono essere prima istruite da un addetto alla loro sicurezza o sorvegliate durante l'uso del prodotto!
- La fonte di luce a LED non è sostituibile, quindi quando il LED termina il suo ciclo di vita occorre sostituire l'intera lampada.
- Tutti gli oggetti illuminati devono trovarsi ad almeno 10 cm di distanza dalla lampada!
- Utilizzare la lampada esclusivamente secondo l'uso previsto.
- Il prodotto non è adatto come giocattolo.
- Tenere il prodotto lontano dalla portata dei bambini!
- L'inosservanza delle avvertenze di sicurezza può provocare danni all'apparecchio o lesioni fisiche alle persone!
- Mantenere il prodotto sempre asciutto.

IMPORTANTE:

- Il prodotto è dotato di una batteria agli ioni di litio che non si può sostituire. Non gettare il prodotto nel fuoco!
- Il prodotto deve essere ricaricato soltanto in ambienti chiusi, asciutti e spaziosi, lontano da materiali e liquidi infiammabili. La mancata osservanza di quest'avvertenza può provocare incendi e ustioni.
- Non aprire mai una batteria, né schiacciarla, riscaldarla o infiammarla.
- Non utilizzare il prodotto in ambienti a rischio di esplosione o sotto la pioggia, né esporlo a eccessivo calore.
- Non utilizzare il prodotto se sembra danneggiato.

❶ MESSA IN FUNZIONE

La luce ha un giunto girevole al centro della lampada per garantire la migliore illuminazione possibile. Il pulsante on/off si trova sopra la presa di ricarica micro-USB.

- 1x LED principale 100%
- 2x LED principale 50%
- 3x LED principale 10%
- 4x TOP LED 100%

Se il tasto non viene premuto di nuovo per tre secondi, la luce può essere spenta con un clic successivo.

❷ PROCESSO DI RICARICA

1. Caricare la lampada completamente prima della messa in funzione iniziale. Ricaricare la lampada regolarmente in caso di inutilizzo prolungato; ricaricarla anche prima di conservarla per un prolungato periodo di tempo.
2. Spegnerla prima della ricarica. Per ricaricare, togliere il cappuccio dalla porta Micro-USB su un lato della lampada. Collegare il caricabatteria USB alla lampada utilizzando il cavo di ricarica USB/Micro-USB, ovvero introducendo il connettore Micro-USB del cavo di ricarica nella porta Micro-USB della lampada e il connettore USB del cavo di ricarica nella porta del caricabatteria USB.
3. Attenzione! Non accendere la lampada da lavoro durante la ricarica. Una volta avviato il processo di ricarica, controllare nuovamente che la lampada sia spenta.

❸ INDICATORE CAPACITÀ RESIDUA BATTERIA | LIVELLO DI CARICA

- La capacità è indicata da un display a LED (4 LED). Il numero di LED è pari alla capacità residua della batteria.
- Se la capacità è bassa, solo un LED lampeggia e la luce viene immediatamente ricaricata. Altrimenti la luce si spegne automaticamente.
- Il processo di carica è indicato da un LED lampeggiante. Quando la batteria è completamente carica, tutti e 4 i LED si accendono di colore verde.
- Non sono ammesse luci durante il processo di carica.

PULIZIA/MANUTENZIONE

- Effettuare la pulizia esclusivamente con un panno leggermente inumidito, infine asciugare a fondo.
- Non immergere mai il prodotto in acqua o altri liquidi.
- Accertarsi che non penetrino liquidi nell'alloggiamento.
- Non utilizzare per la pulizia spazzole dure od oggetti taglienti.

✔ Se si utilizza la lampada in maniera inappropriata, può subire danni:

- Non lanciarla o farla cadere
- Utilizzarla soltanto allo stato originale
- Non utilizzarla all'interno della confezione
- Spegnerla dopo l'uso

DATI TECNICI

Cod. prodotto:	1600-0307
Lampadine:	5W COB LED 1W TOP-LED
Tensione in ingresso:	5V DC
Corrente in ingresso:	max. 1000mA
Batteria:	Batteria agli ioni di litio 3.7V 2500mAh 9.25Wh
Flusso luminoso:	COB-LED: 100% 500lm 50% 250lm 10% 50lm TOP-LED: 130lm
Autonomia:	COB-LED: 100% 2h 50% 4h 10% 12h TOP-LED: 8h
Distanza di illuminazione:	COB-LED: 100% 22m 50% 15m 10% 7m TOP-LED: 11m
Tempo di ricarica:	ca. 4h
Tipo di protezione:	IP20 / IK07
Classe di protezione:	III
Temperatura di stoccaggio:	-20°C ... 60°C
Temperatura di carica:	0°C ... 40°C
Temperatura di esercizio:	-5°C ... 40°C
Peso della lampada, batteria inclusa:	260g
Lunghezza del cavo USB:	150cm
Dimensioni dell'apparecchio:	321 x 33 x 43mm

LEGENDA

 Il prodotto è conforme alla classe di protezione III

 Conforme alle direttive europee

 Non guardare la fonte di luce

 Rottame elettrico (direttiva WEEE)

 Osservare le istruzioni per l'uso!

NOTA AMBIENTALE | SMALTIMENTO

Il prodotto non va assolutamente smaltito gettandolo insieme ai normali rifiuti domestici. Consegnarlo invece a un centro di smaltimento autorizzato o all'ente di smaltimento comunale. Rispettare le disposizioni attualmente in vigore. In caso di dubbi, mettersi in contatto con il proprio ente di smaltimento. Smaltire tutti i materiali d'imballaggio nel rispetto dell'ambiente. Le batterie usate e le batterie ricaricabili sono rifiuti speciali e si devono smaltire secondo le norme di legge nazionali e non insieme ai rifiuti domestici.

ESCLUSIONI DI RESPONSABILITÀ

Le informazioni contenute nelle presenti istruzioni per l'uso possono essere modificate senza preavviso. ANSMANN non si assume nessuna responsabilità per danni diretti, indiretti, casuali o di qualsiasi altro genere, riconducibili a un utilizzo scorretto dell'apparecchio o alla mancata osservanza delle informazioni contenute in queste istruzioni per l'uso. In caso di utilizzo errato della lampada non ci assumiamo nessuna responsabilità e non concediamo alcun diritto di garanzia o rivendicazione.

INFORMAZIONI SULLA GARANZIA

Per questo prodotto concediamo 2 anni di garanzia. La garanzia non è valida per qualsiasi danno all'apparecchio che sia provocato dall'inosservanza delle istruzioni.

Con riserva di modifiche tecniche. Non ci assumiamo nessuna responsabilità per eventuali errori di stampa. MA-1600-0307/V1/02-2019

NL - GEBRUIKSAANWIJZING

INHOUDSOPGAVE

PAGINA

Productbeschrijving	24
Leveringsomvang	24
Beoogd gebruik	24
Veiligheidsinstructies	24
Betekenis van de symbolen	25
De veiligheidsinstructies in acht nemen!	25
Ingebruikname	26
Oplaadprocedure	26
LED-laadindicatie	26
Reiniging/onderhoud	26
Technische gegevens lamp	27
Instructies voor het milieu Verwijdering	27
Uitsluitingen van aansprakelijkheid	27
Uitsluitingen van aansprakelijkheid	27

PRODUCTBESCHRIJVING

1. TOP LED
2. COB LED
3. Draaikoppeling
4. LED-statusweergave
5. Aan/uit-knop
6. Micro-USB-aansluiting met beschermkap
7. Standaard met magneet en haak

LEVERINGSOMVANG

- Lamp
- USB - micro-USB-kabel
- Bedieningshandleiding

Pak alle onderdelen uit en controleer deze op volledigheid en beschadiging. Beschadigde producten niet in bedrijf stellen. Mocht u beschadigingen aan het product vaststellen, neem dan contact op met uw dealer/verkoper.

BEOOGD GEBRUIK

- Het product dient als mobiele lichtbron op batterijwerking
- DE hoofd lamp is niet voor het gebruik in andere toepassingen bestemd
- Niet geschikt als kamerverlichting in het huishouden
- Geschikt voor extreme fysieke omstandigheden geschikt

VEILIGHEIDSINSTRUCTIES

Deze gebruiksaanwijzing bevat belangrijke informatie over het gebruik en de ingebruikname voor het volgende product: Inspectielamp, verder in de tekst alleen lamp c.q. product genoemd.

Lees vóór het eerste gebruik van uw lamp zorgvuldig deze gebruikershandleiding en handel daarnaar.

Bewaar deze gebruikershandleiding voor later gebruik of voor de volgende eigenaar.

Bij niet-inachtneming van de gebruiksaanwijzing en de veiligheidsinstructies kan er schade aan het product en gevaren (letsel) voor de operator en andere personen ontstaan.

De gebruiksaanwijzing heeft betrekking op geldige normen en regels van de Europese Unie. Hiervoor ook de landspecifieke wetten en richtlijnen in het buitenland in acht nemen.

BETEKENIS VAN DE SYMBOLEN

Let op de volgende tekens en woorden, die in de gebruiksaanwijzing, op het product en op de verpakking worden gebruikt.

 **INFORMATIE** - Nuttige aanvullende informatie over het product

 **OPMERKING** - Deze opmerking waarschuwt voor allerlei mogelijke schade

 **WAARSCHUWING** - Let op – risico! Kan tot ernstig letsel of de dood leiden

DE VEILIGHEIDSINSTRUCTIES IN ACHT NEMEN!

Oogletsels voorkomen - Nooit direct in de lichtstraal kijken of andere personen in het gezicht schijnen. Als dit te lang gebeurt, kan door blauwlichtaandelen gevaar voor het netvlies ontstaan. Als een lichtstraal het oog treft, moeten de ogen worden gesloten en moet het hoofd van de lichtstraal worden afgewend.

Deze lamp overschrijdt de voorwaarden van risicovrij gebruik. Het risico tijdens het gebruik hangt af van de manier waarop de gebruiker met de lamp omgaat.

(1) Met deze waarde wordt de factor aangegeven waarmee de risicogroep-grenswaarde tot de volgende lagere groep wordt overschreden. De grenswaarde ligt bij 1.

(2) Afstand van oog tot lamp waarbij de desbetreffende risicogroep van toepassing is.

RISICOGROEP 2

Gevarenwaarde van de blootstelling / Exposure Hazard Value (EHV)^[1]: 5.9

Risicogroep	Gevarenafstand / Hazard Distance (HD) ^[2]
2	0m tot 0,48m
1	0,48m tot 4,8m
Vrije groep	> 4,8m

- Gegevens voor lamp, netadapter en netspanning op het stopcontact moeten met het typeplaatje overeenkomen.
- Bij beschadigingen aan de behuizing, stekker, kabel of netadapter het product niet in werking stellen. Neem contact op met de geautoriseerde vakhandel of het serviceadres van de producent.
- Product niet openen of modificeren! Reparatiwerkzaamheden en vervanging van de accu mogen alleen door de producent of een daardoor aangewezen servicemonteur of een vergelijkbaar gekwalificeerde persoon worden uitgevoerd.
- Houd kinderen uit de buurt van het product en de verpakking. Het product is geen speelgoed. Bij kinderen moet erop worden gelet dat ze niet met het product kunnen spelen.
- Dit product is niet geschikt voor gebruik door personen (met inbegrip van kinderen) met beperkte lichamelijke, zintuiglijke of mentale vermogens of die te weinig ervaring en kennis hebben wat betreft de omgang met dit product. Dergelijke personen moeten door een voor hun veiligheid verantwoordelijke toezichthoudende persoon eerst geïnstrueerd of tijdens de bediening van het product in de gaten gehouden worden!
- De LED-lichtbron is niet vervangbaar; wanneer de levensduur van de LED eindigt, moet de complete lamp worden vervangen.
- Alle beschenen voorwerpen moeten minstens 10 cm van de lamp verwijderd zijn!
- De lamp mag uitsluitend voor beoogd gebruik worden gebruikt.
- Product is niet geschikt om mee te spelen.
- Product buiten bereik van kinderen bewaren!
- De niet-naleving van de veiligheidsinstructies kan leiden tot schade aan het apparaat of tot gevaarlijk letsel van personen!
- Houd het product altijd droog

LET OP:

- Het product bevat een niet-vervangbare Li-ion-accu. Gooi het product niet in het vuur!
- Het product mag uitsluitend in gesloten, droge en grote ruimtes geladen worden, ver van brandbare materialen en vloeistoffen. Niet-naleving kan tot brandwonden en branden leiden.
- Nooit een accu openen, pletten, verhitten of in brand zetten.
- Product niet in een omgeving met explosiegevaar en in de regen gebruiken en niet aan overmatige warmte blootstellen.
- Product niet gebruiken, als het product beschadigd lijkt te zijn.

i INGEBRUIKNAME

De lamp heeft een draaibaar scharnier in het midden van de lamp voor een optimale verlichting. De aan/uit-knop bevindt zich boven de micro-USB-laadcontactdoos.

- 1x Hoofd LED 100%
- 2x Hoofd LED 50%
- 3x Hoofd LED 10%
- 4x TOP LED 100%

Als de knop drie seconden lang niet opnieuw wordt ingedrukt, kan de verlichting met de volgende klik worden uitgeschakeld.

i OPLAADPROCEDURE

8. Vóór de eerste ingebruikname de lamp volledig opladen. Bij opslag gedurende een langere periode de lamp ook van tevoren opladen, bij langdurig niet-gebruik regelmatig opladen.
9. Vóór het opladen de lamp uitschakelen. Voor het opladen de afsluitkap van de micro-USB-bus aan de lampzijde verwijderen. Verbind de USB-lader met de lamp door de USB/micro-USB-laadkabel zo te gebruiken, dat de micro-USB-stekker van de laadkabel in de micro-USB-bus van de lamp en de USB-stekker van de laadkabel in de bus van de USB-lader gestoken wordt.
10. Let op: Tijdens de oplaadprocedure de werkplaatlamp niet activeren. Na het starten van de oplaadprocedure nog een keer controleren of de lamp uitgeschakeld is.

i DISPLAY RESTERENDE ACCUCAPACITEIT | DISPLAY OPLAADCONTROLE

- De capaciteit wordt aangegeven door een LED-display (4 LED's). Het aantal LED's is gelijk aan de resterende batterijcapaciteit.
- Als de capaciteit laag is, knippert er slechts één LED en wordt het licht onmiddellijk opgeladen. Anders wordt de verlichting automatisch uitgeschakeld.
- Het laadproces wordt aangegeven door een knipperende LED. Wanneer de batterij volledig is opgeladen, branden alle 4 LED's groen.
- Verlichting tijdens het opladen is niet toegestaan.

REINIGING/ONDERHOUD

- Reinigingswerkzaamheden alleen met een licht vochtige doek uitvoeren, vervolgens goed droog wrijven.
- Product nooit in water of andere vloeistoffen dompelen.
- Erop letten dat er geen vloeistoffen in de behuizing binnendringen.
- Geen harde borstels of scherpe voorwerpen voor de reiniging gebruiken.

✓ Mocht u de lamp onvakkundig gebruiken, dan kan dit tot beschadigingen leiden:

- Niet mee gooien of laten vallen
- Uitsluitend in de originele toestand gebruiken
- Niet in de verpakking gebruiken
- Na het gebruik uitschakelen

TECHNISCHE GEGEVENS

Artikel-nr.:	1600-0307
Verlichting:	5W COB LED 1W TOP-LED
Ingangsspanning:	5V DC
Ingangsstroom:	max. 1000mA
Accu:	Li-Ion batterijpakket 3.7V 2500mAh 9.25Wh
Lichtstroom:	COB-LED: 100% 500lm 50% 250lm 10% 50lm TOP-LED: 130lm
Brandtijd:	COB-LED: 100% 2h 50% 4h 10% 12h TOP-LED: 8h
Reikwijdte:	COB-LED: 100% 22m 50% 15m 10% 7m TOP-LED: 11m
Oplaadtijd:	ca. 4h
Beschermingsklasse:	IP20 / IK07
Beschermingsklasse:	III
Opslagtemperatuur:	-20°C ... 60°C
Oplaadtemperatuur:	0°C ... 40°C
Werkende temperatuur:	-5°C ... 40°C
Gewichtslampje incl. batterij:	260g
Lengte van de USB-kabel:	150cm
Afmetingen van de armaturen:	321 x 33 x 43mm

LEGENDA

 Product voldoet aan de beschermingsklasse III

 Conform de EU-richtlijnen

 Niet in de lichtbron kijken

 Elektroafval (WEEE-richtlijn)

 Gebruiksaanwijzing in acht nemen!

INSTRUCTIES VOOR HET MILIEU | VERWIJDERING

Gooi het product in geen geval weg met het normale huisvuil. Verwijder het product via een erkend afvalverwerkingsbedrijf of via het afvalbedrijf van uw gemeente. Neem de op dit moment geldende voorschriften in acht. Neem in geval van twijfel contact op met uw afvalbedrijf. Zorg voor een milieuvriendelijke afvoer van alle verpakkingsmaterialen. Gebruikte batterijen en accu's zijn speciaal afval en moeten conform de nationale wetgeving worden afgevoerd, deze horen niet bij het huisvuil thuis.

UITSLUITINGEN VAN AANSPRAKELIJKHEID

De in deze gebruiksaanwijzing aanwezige informatie kan zonder aankondiging vooraf gewijzigd worden. ANSMANN aanvaardt geen aansprakelijkheid voor directe, indirecte, toevallige of overige schade of gevolgschade, die door onvakkundig gebruik of door niet-naleving van de in deze gebruiksaanwijzing aanwezige informatie ontstaat. Bij verkeerd gebruik van de lamp aanvaarden wij geen aansprakelijkheid en verlenen wij geen garantieaanspraken.

VERKLARING OVER GARANTIE

Wij bieden 2 jaar garantie op het product. Bij schade aan het apparaat, die ten gevolge van niet-naleving van de gebruiksaanwijzing ontstaat, kan geen garantie worden verleend.

Technische wijzigingen voorbehouden. Voor drukfouten zijn wij niet aansprakelijk.
MA-1600-0307/V1/02-2019

PT - INSTRUÇÕES DE OPERAÇÃO

ÍNDICE

PÁGINA

Descrição do produto	32
Volume de fornecimento	32
Utilização conforme as disposições	32
Indicações de segurança	32
Explicação dos símbolos	33
Ter em atenção as indicações de segurança!	33
Colocação em funcionamento	34
Processo de carregamento	34
LED - Visor de controlo de carregamento	34
Limpeza/manutenção	34
Dados técnicos da lanterna	35
Indicações relativas ao meio ambiente	35
Exclusão da responsabilidade	35
Indicações relativas à garantia	35

DESCRIÇÃO DO PRODUTO

1. TOP LED
2. COB LED
3. Junta giratória
4. Exibição do status do LED
5. Botão ligar/desligar
6. Tomada micro-USB com tampa de protecção
7. Suporte com íman e gancho

VOLUME DE FORNECIMENTO

- Luz
- USB - cabo Micro USB
- Instruções de operação

Retire todas as peças da embalagem e verifique-as quanto à integridade e quanto a danos. Não coloque em funcionamento produtos com defeito. Caso detete danos no produto, contacte o seu revendedor/vendedor.

UTILIZAÇÃO CONFORME AS DISPOSIÇÕES

- O produto é uma fonte de luz operada a pilhas
- A lanterna não se destina a outros tipos de utilização
- Não se destina à iluminação de divisões no âmbito doméstico
- Adequada a condições físicas extremas

INDICAÇÕES DE SEGURANÇA

O presente manual de instruções contém informações importantes relativas à utilização e colocação em funcionamento do seguinte produto:

Luz de inspeção, doravante apenas designado lanterna ou produto.

Antes de utilizar a sua lanterna pela primeira vez, leia atentamente este manual de instruções e proceda em conformidade.

Guarde este manual de instruções para utilização posterior ou para o proprietário subsequente.

Em caso de inobservância deste manual de instruções e das indicações de segurança, podem ocorrer danos no produto e riscos (ferimentos) para o utilizador e outras pessoas.

O manual de instruções refere-se às normas e regras válidas da União Europeia. Para o efeito, respeitar também a legislação e diretrizes específicas de cada país.

EXPLICAÇÃO DOS SÍMBOLOS

Observe os seguintes símbolos e palavras, utilizados no manual de instruções, no produto e na embalagem.

 **INFORMAÇÃO** - Informações adicionais úteis sobre o produto

 **INDICAÇÃO** - Esta indicação avisa de possíveis perigos de qualquer tipo

 **AVISO** - Cuidado - Perigo! Pode causar ferimentos graves ou morte

 **TER EM ATENÇÃO AS INDICAÇÕES DE SEGURANÇA!**

Evitar lesões oculares - Nunca olhe diretamente para o feixe de luz nem direcione a luz para o rosto de outras pessoas. Se tal ocorrer durante muito tempo, a percentagem de luz azul pode causar perigo para a retina. Caso um feixe de luz incida nos olhos, estes devem ser fechados e a cabeça afastada do feixe de luz.

Esta lanterna excede as condições de utilização sem risco. O risco na utilização depende do modo como o utilizador lida com a lanterna.

(1) Este valor indica o fator pelo qual o valor limite do grupo de risco é excedido relativamente ao grupo imediatamente inferior. O valor limite é de 1.

(2) Distância entre o olho e a lanterna, aplicável ao respetivo grupo de risco.

GRUPO DE RISCO 2

Valor do perigo de exposição / Exposure Hazard Value (EHV)^[1]: 5.9

Grupo de risco	Distância de perigo / Hazard Distance (HD) ^[2]
2	0m a 0,48m
1	0,48m a 4,8m
Grupo livre	> 4,8m

- Indicações relativas à lanterna, fonte de alimentação, assim como tensão de rede na tomada devem coincidir com a placa de características.
- Em caso de danos na caixa, fichas, cabos ou fonte de alimentação não colocar o produto em funcionamento. • Dirija-se ao comerciante autorizado ou ao fabricante através do endereço de assistência técnica.
- Não abrir nem modificar o produto! Os trabalhos de reparação e a substituição das baterias podem apenas ser realizados por uma pessoa igualmente qualificada ou por um técnico de serviços encarregue pelo fabricante ou por si.
- Mantenha as crianças afastadas do produto e da embalagem. O produto não é um brinquedo. As crianças devem ser supervisionadas para garantir que não brincam com o produto.
- Este produto não se destina à utilização por pessoas (incluindo crianças) que apresentem capacidades físicas, sensoriais ou mentais diminuídas ou não possuam experiência e conhecimento relativamente ao manuseamento deste produto. Tais pessoas devem ser, em primeiro lugar, instruídas por um supervisor responsável pela sua segurança ou supervisionadas durante a operação do produto!
- A fonte de luz LED não é substituível. Quando terminar a sua vida útil, é necessário substituir toda a lanterna
- Todos os objetos iluminados devem estar afastados pelo menos 10 cm da lanterna!
- A lanterna apenas pode ser utilizada em condições de utilização adequadas.
- O produto não é um brinquedo.
- Manter o produto fora do alcance das crianças!
- A inobservância das indicações de segurança pode causar danos no aparelho ou conduzir a ferimentos graves em pessoas!
- Mantenha o produto sempre seco

ATENÇÃO:

- O produto contém uma bateria de íões de lítio não substituível. Não atire o produto para o fogo!
- O produto pode apenas ser carregado apenas em espaços fechados, secos e amplos, afastado de materiais e líquidos combustíveis. A inobservância pode causar queimaduras e incêndio.
- Nunca abrir, esmagar, aquecer ou incendiar uma bateria.
- Não utilizar o produto em ambiente potencialmente explosivo e à chuva e não expor a calor excessivo.
- Não utilizar o produto caso este aparente estar danificado

i COLOCAÇÃO EM FUNCIONAMENTO

A luz tem uma junta giratória no centro da lâmpada para garantir a melhor iluminação possível. O botão ligar/desligar está localizado acima da tomada de carregamento micro-USB.

1x LED principal 100%

2x LED principal 50%

3x LED principal 10%

4x LED principal 100%

Se o botão não for premido novamente durante três segundos, a luz pode ser desligada com o próximo clique.

i PROCESSO DE CARREGAMENTO

1. Carregar completamente a lâmpada antes da primeira colocação em funcionamento. Em caso de armazenamento durante períodos mais longos, carregar também previamente a lanterna, em caso de não utilização prolongada carregar regularmente.
2. Desligar a luz antes da carga. Para carregar a tampa de fecho, retirar a tomada Micro USB no lado traseiro da lanterna. Ligar o carregador USB com a luz, utilizando o cabo de carga USB/Micro USB, de modo a que a ficha USB do cabo de carga encaixe na tomada USB da lanterna e a ficha USB do cabo de carga encaixe na tomada do carregador USB.
3. Atenção: Durante o processo de carregamento, não ativar a luz para oficina. Após o início do processo de carregamento, verificar novamente se a luz está desligada.

i INDICAÇÃO DA CAPACIDADE DA BATERIA RESTANTE | DE CONTROLO DA CARGA

- A capacidade é indicada por um visor LED (4 LEDs). O número de LEDs é igual à capacidade restante da bateria.
- Se a capacidade for baixa, apenas um LED pisca e a luz é imediatamente recarregada. Caso contrário, a luz apaga-se automaticamente.
- O processo de carregamento é indicado por um LED intermitente. Quando a bateria estiver totalmente carregada, todos os 4 LEDs acendem em verde.
- As luzes durante o processo de carga não são permitidas.

LIMPEZA/MANUTENÇÃO

- Efetuar trabalhos de limpeza apenas com um pano ligeiramente húmido. Em seguida, secar bem com um pano seco.
- Nunca imergir o produto em água ou outros líquidos.
- Garantir que não entra qualquer líquido na caixa.
- Não utilizar escovas duras ou objetos afiados para a limpeza.

✓ Se a lanterna for utilizada incorretamente, tal pode causar danos:

- Não atirar ou deixar cair
- Utilizar apenas no estado original
- Não utilizar dentro da embalagem
- Desligar após a utilização

DADOS TÉCNICOS

Número de artigo:	1600-0307
Lâmpada:	5W COB LED 1W TOP-LED
Tensão de entrada:	5V DC
Corrente de entrada:	max. 1000mA
Bateria:	Bateria de íons de lítio 3.7V 2500mAh 9.25Wh
Fluxo luminoso:	COB-LED: 100% 500lm 50% 250lm 10% 50lm TOP-LED: 130lm
Duração de iluminação:	COB-LED: 100% 2h 50% 4h 10% 12h TOP-LED: 8h
Alcance da luz:	COB-LED: 100% 22m 50% 15m 10% 7m TOP-LED: 11m
Tempo de carga	ca. 4h
Classe de proteção:	IP20 / IK07
Classe de proteção:	III
Temperatura de armazenamento:	-20°C ... 60°C
Temperatura de carga:	0°C ... 40°C
Temperatura de funcionamento:	-5°C ... 40°C
Lâmpada de peso incl. bateria:	260g
Comprimento do cabo USB:	150cm
Dimensões da luminária:	321 x 33 x 43mm

LEGENDA

 O Produto corresponde à classe de proteção III

 Conformidade com as diretivas UE

 Não olhar diretamente para a fonte de luz

 Resíduos eletrónicos (diretiva REEE)

 Observar o manual de instruções!

INDICAÇÕES RELATIVAS AO MEIO AMBIENTE | ELIMINAÇÃO

Nunca elimine o produto junto com o lixo doméstico. Elimine o produto através de uma empresa de eliminação de resíduos autorizada ou de sistemas públicos de eliminação. Observe as normas em vigor. Em caso de dúvida, contacte a empresa responsável pela eliminação de resíduos. Encaminhe todos os materiais da embalagem para eliminação ambientalmente correta. Pilhas e baterias usadas são lixo especial e devem ser eliminadas de acordo com a legislação nacional, não podem ser eliminadas junto com o lixo doméstico.

EXCLUSÃO DA RESPONSABILIDADE

As informações das presentes instruções de operação podem ser alteradas sem aviso prévio. A ANSMANN não assume qualquer responsabilidade por danos diretos, indiretos, acidentais ou outros ou por danos subsequentes decorrentes do manuseamento incorreto ou da inobservância das informações contidas nas presentes instruções de operação. Em caso de utilização errada da lanterna, não assumimos qualquer responsabilidade e não garantimos qualquer prestação de garantia.

INDICAÇÕES RELATIVAS À GARANTIA:

O produto tem uma garantia de 2 anos. A garantia exclui danos no aparelho decorrentes da inobservância das instruções de operação.

Sujeito a alterações técnicas. Não nos responsabilizamos por erros de impressão.
MA-1600-0307/V1/02-2019

ANSMANN AG

Industriestraße 10
D-97959 Assamstadt. Germany
Hotline: +49 (0) 6294 4204 3400
E-Mail: hotline@ansmann.de
www.ansmann.de